

«ТЕРРИТОРИИ ДЛЯ РАЗМЕЩЕНИЯ ПРОИЗВОДСТВ,
ОБЪЕКТОВ ИНФРАСТРУКТУРЫ И ИНЫХ ОБЪЕКТОВ,
ПРЕДНАЗНАЧЕННЫХ ДЛЯ ОБЕСПЕЧЕНИЯ
ФУНКЦИОНИРОВАНИЯ ПРОМЫШЛЕННЫХ ПЛОЩАДОК
ИНДУСТРИАЛЬНОГО ПАРКА «ЭТИЛЕН-600»»

Том 5

ПРОЕКТ МЕЖЕВАНИЯ ТЕРРИТОРИИ

МАТЕРИАЛЫ ПО ОБОСНОВАНИЮ

ПМТ/МО

2025 г

СОДЕРЖАНИЕ

Том 5. Материалы по обоснованию проекта межевания территории







<i>Обозначение</i>	<i>Наименование</i>	<i>Лист, стр.</i>
ПМТ/МО	1. Чертеж межевания территории. Материалы по обоснованию	Листы 1-4



Условные обозначения

— границы существующих земельных участков, учтенных в Едином государственном реестре недвижимости

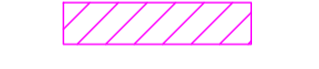
Границы зон с особыми условиями использования территории

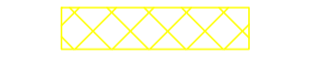
-  охранная зона сетей электроснабжения
-  зона минимальных расстояний нефтепродуктопровода
-  охранная зона нефтепроводов
-  охранная зона водоводов
-  граница III пояса зоны санитарной охраны для водозаборной скважины
-  единая санитарно-защитная зона Нижнекамского промышленного узла
-  санитарно-защитная зона для АО "ТАИФ-НК"
-  санитарно-защитная зона ПАО "Нижнекамскнефтехим"

Вся территория проекта находится территории подлежат:

- приращению территории аэродрома гражданской авиации Нижнекамск (Безземелье);
- приращению территории аэродрома гражданской авиации Нижнекамск (Безземелье);
- территории подзону приращенной территории аэродрома гражданской авиации Нижнекамск (Безземелье);
- территории подзону приращенной территории АО "АЭРОПОРТ БЕГУШЕВО";
- территории подзону приращенной территории АО "АЭРОПОРТ БЕГУШЕВО";
- территории подзону приращенной территории АО "АЭРОПОРТ БЕГУШЕВО";

Примечание:

1. Существующие объекты капитального строительства отсутствуют;
2. Объекты культурного наследия отсутствуют;
3. Объекты культурного наследия отсутствуют;
4. Объекты культурного наследия отсутствуют;

Схема расположения листов

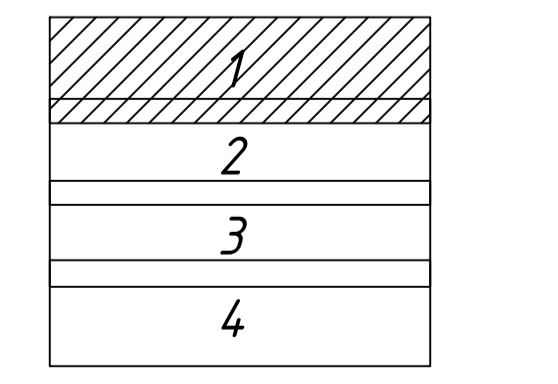

ПМТ / МО

Домашняя	Ф. И. О.	Подпись	Дата	«Территория для размещения предприятия «Завод по производству и монтажу оборудования для объектов, предназначенных для размещения функциональных помещений и зданий общепромышленного назначения» «Завод 2020»		
ГИП	Бурсаков	<i>[Signature]</i>		Проект планировки территории	Этадия ПМТ	Лист 1
Лист	Специал	<i>[Signature]</i>		Чертеж межевания территории	Материалы по обоснованию	Лист 4
Разработчик	Корень	<i>[Signature]</i>		ООО "Геоконсалтинг"	И 12000	Формат А2x3



Линия совмещения с Листом 1

Линия совмещения с Листом 3

Схема расположения листов

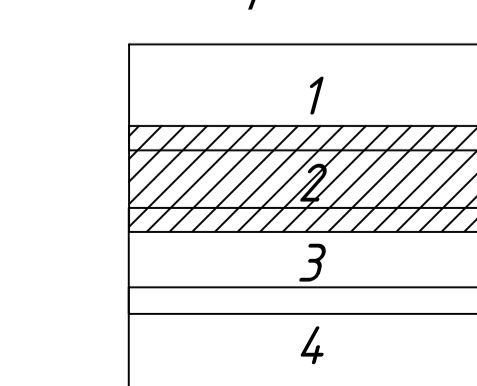

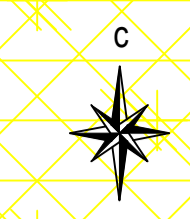

Линия совмещения с Листом 2

Линия совмещения с Листом 4

Схема расположения листов

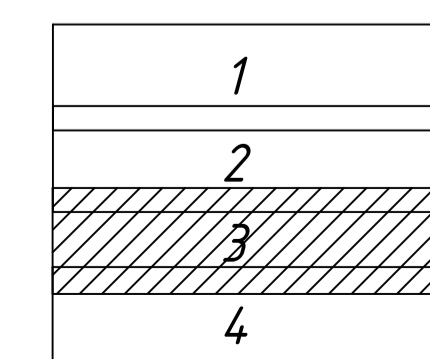



Линия совмещения с Листом 3

Схема расположения листов

